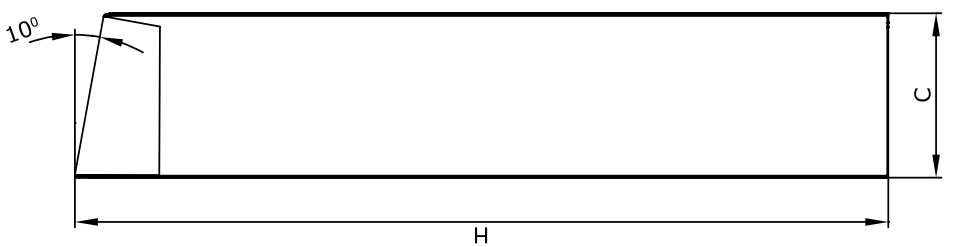
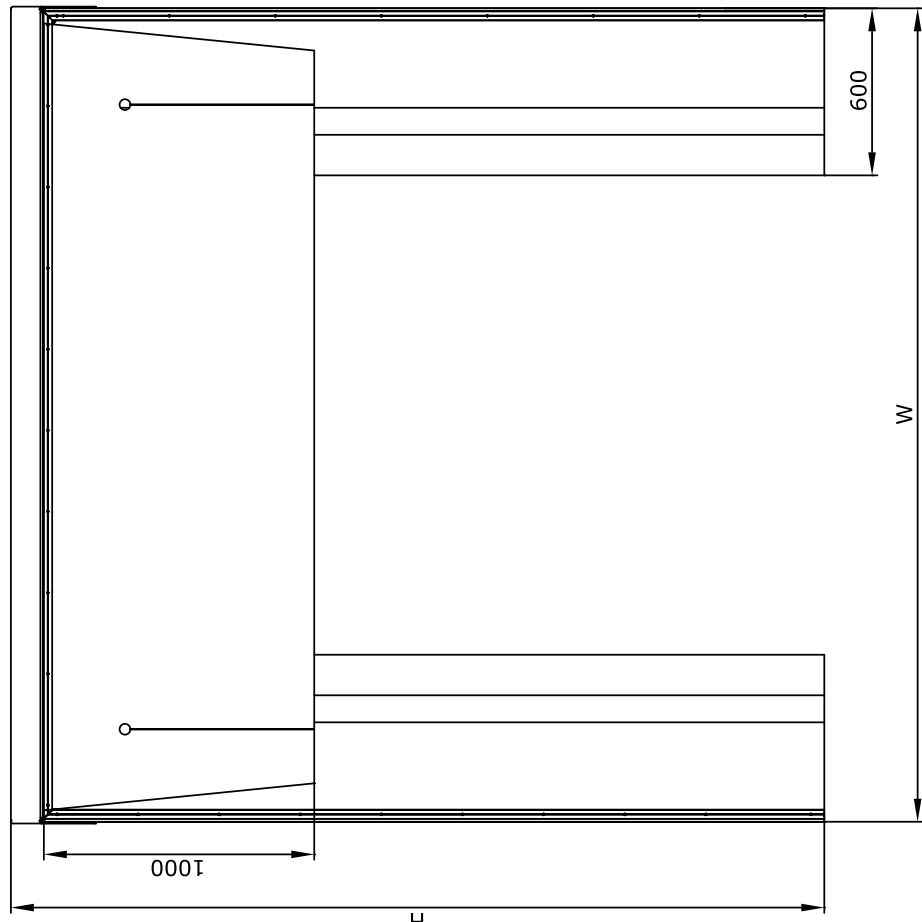
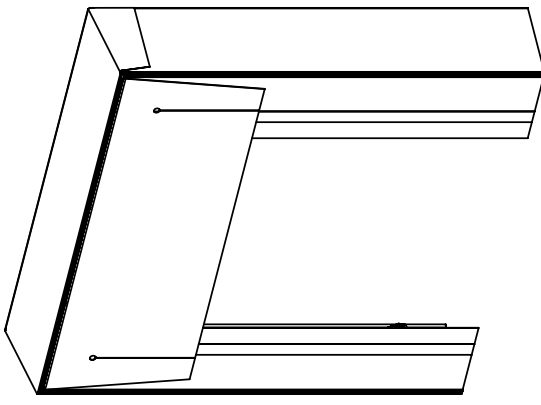

ГЕРМЕТИЗАТОР ЗАНАВЕСОЧНОГО ТИПА СО СКЛАДНОЙ АЛЮМИНИЕВОЙ РАМОЙ

Размеры герметизатора

Артикул герметизатора	W, мм	H, мм	C, мм
DSHRT 3,0x3,0	3000	3000	600
DSHRT 3,2x3,2	3200	3200	600
DSHRT 3,4x3,2	3400	3200	600
DSHRT 3,2x3,4	3200	3400	600
DSHRT 3,4x3,4	3400	3400	600
DSHRT 3,4x4,4	3400	4400	600

Изм./Лист		№ докум.	Подп.	Дата
Разраб.				
Пров.				
Контр.				
Н.контр.				
УТВ.				

Модель герметизатора DSHRT		
Лист	Масса	Масштаб
		1:1
Лист	Листов	1

Герметизатор занавесочного типа со складной алюминиевой рамой	
Изм./Лист	
Разраб.	
Пров.	
Контр.	
Н.контр.	
УТВ.	

На данном эскизе изображен герметизатор занавесочного типа со складной алюминиевой рамой шириной 3000мм и высотой 3000мм (артикул DSHRT 3,0x3,0).

Име. № подл.	Логп. и дата	Взам. инв. №	Име. № дубл.	Логп. и дата	Справ. №	Лева. примеч.
--------------	--------------	--------------	--------------	--------------	----------	---------------



Размеры стандартных герметизаторов

Артикул	W, мм	H, мм	C, мм
DSHRT 3,0x3,0	3000	3000	600
DSHRT 3,2x3,2	3200	3200	600
DSHRT 3,4x3,2	3400	3200	600
DSHRT 3,2x3,4	3200	3400	600
DSHRT 3,4x3,4	3400	3400	600
DSHRT 3,4x4,4	3400	4400	600

Поверхность, занимаемая герметизатором  
 Свободное место, необходимое для монтажа и эксплуатации  
 \*- Данный размер равен 200мм если глубина докшелтера С равна 900мм(опция).  
 \*\*- Данный размер равен 150мм если глубина докшелтера С равна 900мм(опция).

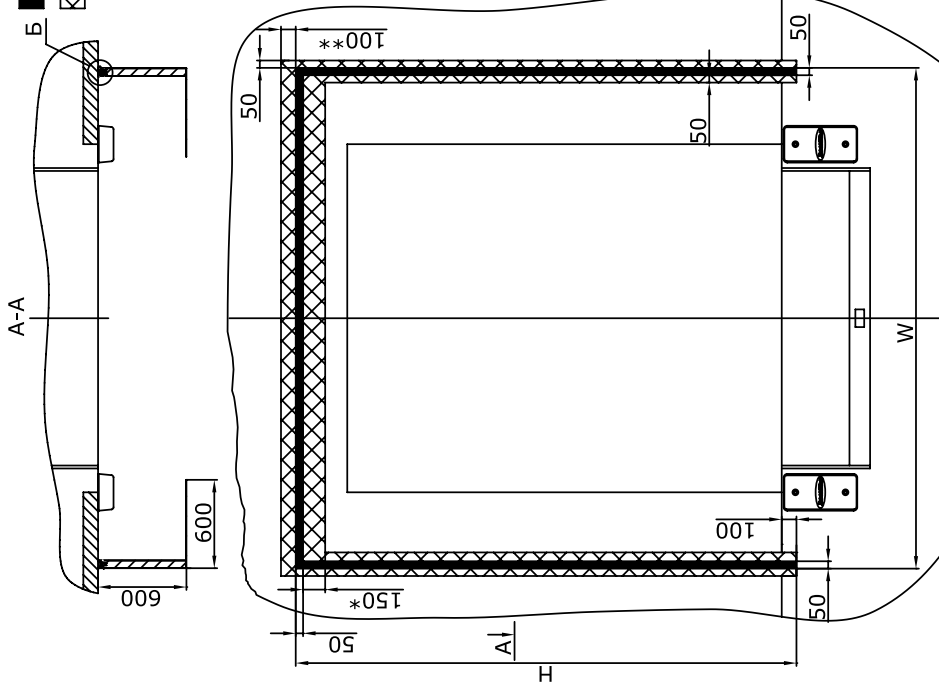

Данная схема установки для герметизатора занавесочного со складной алюминиевой рамой высотой 3400мм и шириной 3400мм (артикул DSHRT 3,4x3,4).

Общий вид герметизатора

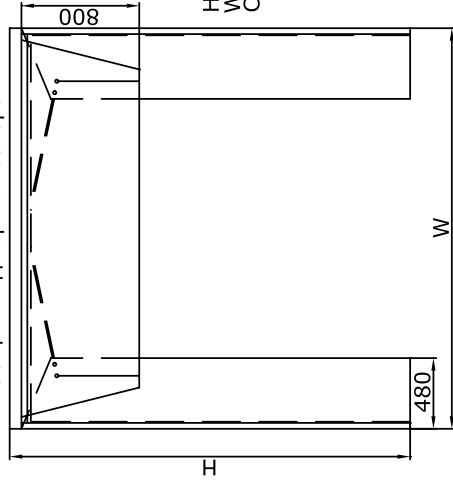

H - высота герметизатора, мм;  
 W - ширина герметизатора, мм;  
 C - глубина герметизатора, мм.

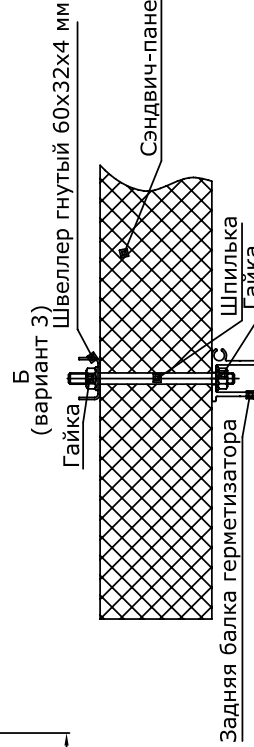

Задняя балка герметизатора

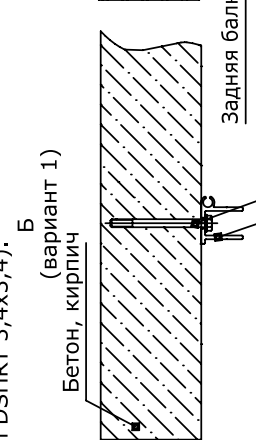
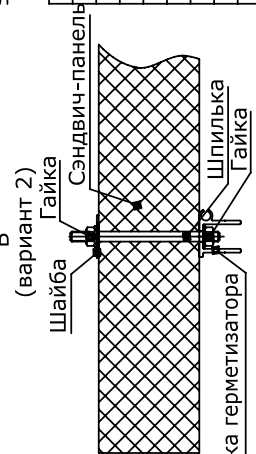

Модель герметизатора DSHRT

Схема установки герметизатора занавесочного типа со складной алюминиевой рамой

Лист	Масса	Масштаб
		1:1



Лист и дата	Взам. инв. №	Инв. № дубл.	Лист и дата
№в. № подл.	Справа. №	Лева. примеч.	

ГЕРМЕТИЗАТОР ЗАНАВЕСОЧНОГО ТИПА С ЖЕСТКОЙ РАМОЙ

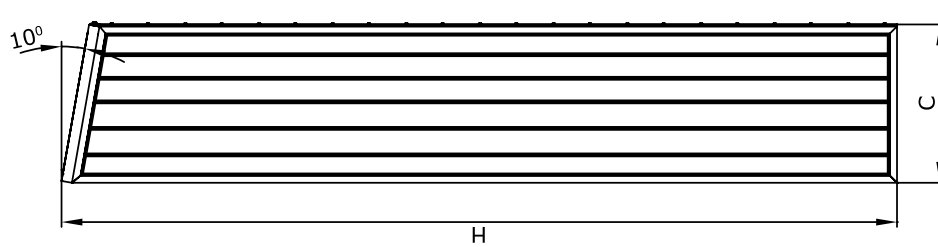
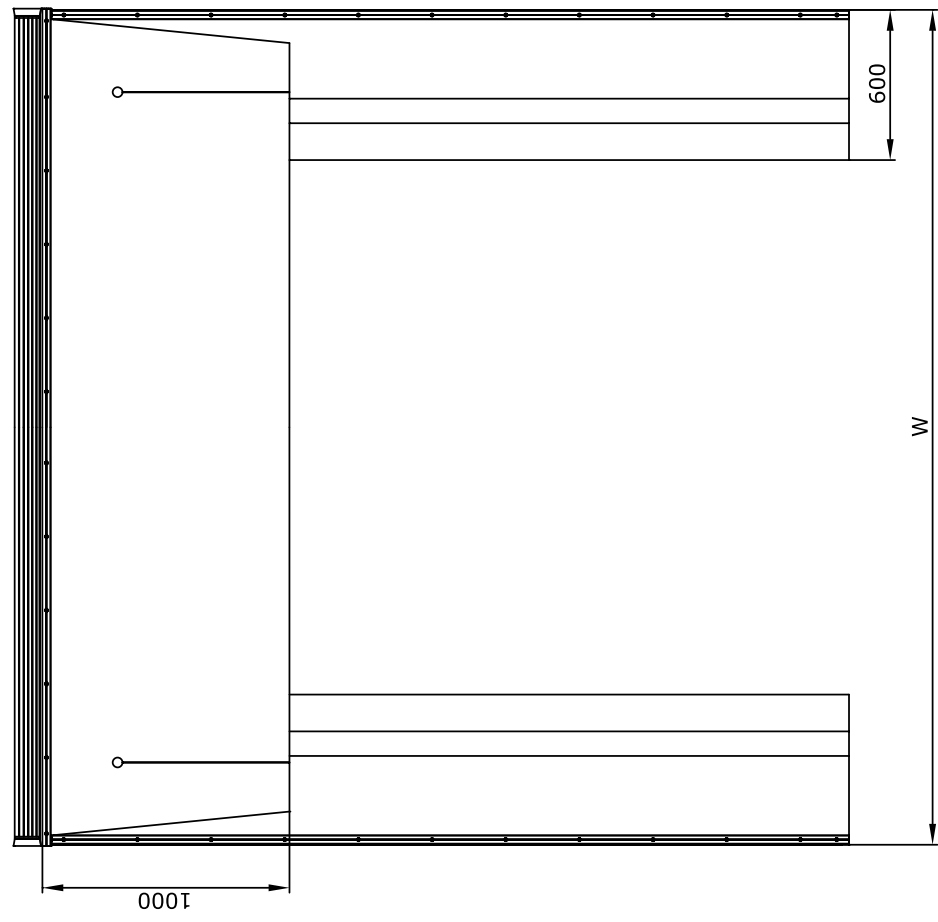
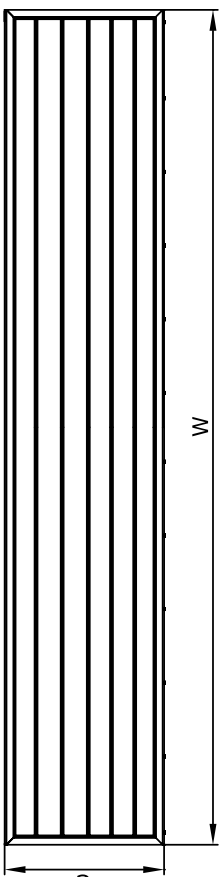
Размеры герметизатора

Артикул герметизатора	W, мм	H, мм	C, мм
DSHRD 3,0x3,0	3000	3000	625
DSHRD 3,2x3,2	3200	3200	625
DSHRD 3,4x3,2	3400	3200	625
DSHRD 3,2x3,4	3200	3400	625
DSHRD 3,4x3,4	3400	3400	625
DSHRD 3,4x4,4	3400	4400	625

Для получения более подробной информации обращайтесь в компанию "Дорхан".

Модель герметизатора DSHRD		Лист	Масса	Масштаб
Герметизатор занавесочного типа с жесткой рамой				1:1
Изм./Лист	№ докум.	Подп.	Дата	
Разраб.				
Пров.				
Инж.пр.				
Н.контр.				
УТВ.				

На данном эскизе изображен герметизатор занавесочного типа со жесткой рамой шириной 3400мм и высотой 3400мм (артикул DSHRD 3,4x3,4).

Име. № подл.	Лист и дата	Взам. инв. №	Име. № подл.	Лист и дата	Справ. №	Лева. примеч.





Име. № подл.	Лист и дата	Взам. име. №	Име. № дубл.	Лист и дата	Справ. №	Листв. примен.
--------------	-------------	--------------	--------------	-------------	----------	----------------

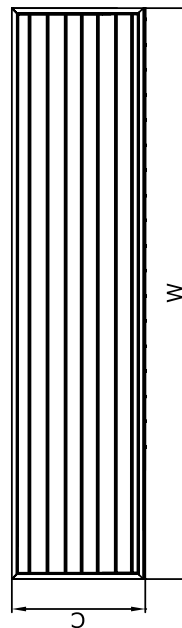
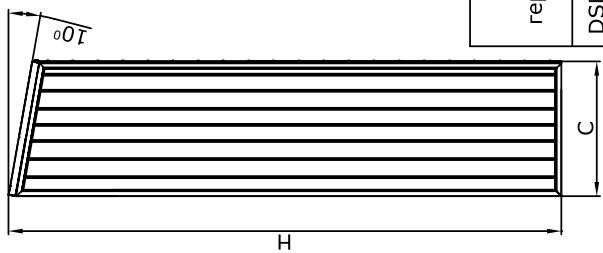
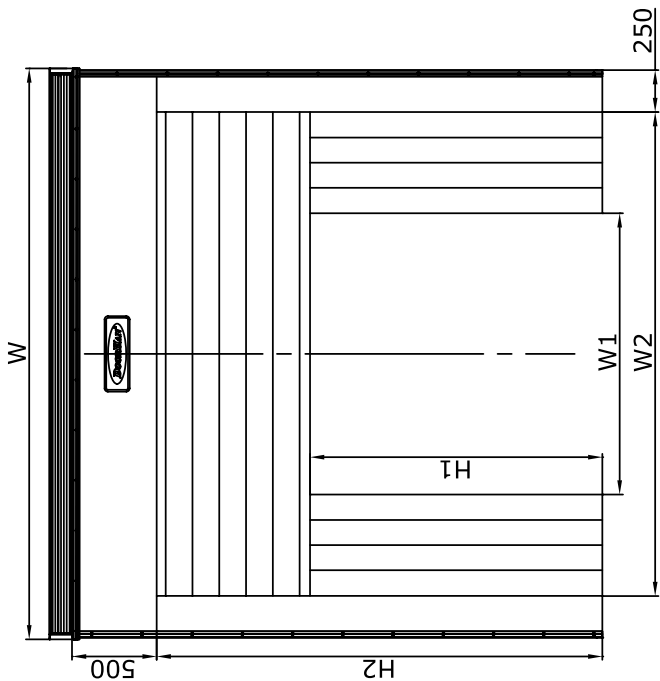

На данном эскизе изображен герметизатор проема надувной шириной 3400 мм и высотой 3300 мм (артикул SHINF 3,3х3,4).

Размеры герметизатора

Артикул герметизатора	W, мм	W1, мм	W2, мм	H, мм	Δ* = 900мм		Δ = 1200мм	
					H1 / H2, мм / мм	H1 / H2, мм / мм	C, мм	
DSHINF 3,8х3,6	3610	1880	3090	3828	2273 / 3173	1873 / 3073	800	
DSHINF 4,9х3,6	3610	1880	3090	4914	3360 / 4245	2960 / 4145	800	
DSHINF 3,3х3,4	3410	1680	2890	3302	1746 / 2646	1346 / 2546	800	

\* Δ-удлинение верхней подушки.

Для получения более подробной информации обращайтесь в компанию "Дорхан".

Изм./Лист		№ докум.		Подп.		Дата		Модель герметизатора DSHINF	
Разраб.		Проев.		Т.контр.		И.контр.		Герметизатор проема надувной	
УТВ.								Лист	
								Листов 1	
								Масса	
								Масштаб 1:1	
									

СХЕМА УСТАНОВКИ ГЕРМЕТИЗАТОРА НАДУВНОГО

**Размеры герметизатора**

Артикул герметизатора	W, мм	W1, мм	W2, мм	H, мм	Δ* = 900 мм		C, мм
					H1 / H2, мм / мм	H1 / H2, мм / мм	
DSHINF 3,8x3,6	3610	1880	3090	3828	2273 / 3173	1873 / 3073	800
DSHINF 4,9x3,6	3610	1880	3090	4914	3360 / 4245	2960 / 4145	800
DSHINF 3,3x3,4	3410	1680	2890	3302	1746 / 2646	1346 / 2546	800

\* Δ-удлинение верхней подушки.  
Общий вид герметизатора

Н - высота герметизатора, мм;  
W - ширина герметизатора, мм;  
C - глубина герметизатора, мм.

\*\* - 600 мм для герметизатора с удлинением верхней подушки 900 мм / 700 мм для герметизатора с удлинением верхней подушки 1200 мм

Поверхность, занимаемая герметизатором.  
Свободное место, необходимое для монтажа и эксплуатации.

Варианты установки:

- Вариант 1: Саморез-глухаря / Дюбель ПВХ, Бетон, кирпич.
- Вариант 2: Шайба, Гайка, Сэндвич-панель.
- Вариант 3: Швеллер (гнутый 60x32x4 мм), Шпилька, Гайка, Боковая стенка герметизатора с крепежным уголком.

Данная схема установки для герметизатора проема надувного высотой 3300 мм и шириной 3400 мм (артикул DSHINF 3,3x3,4).

Име. № подл.	Лист	Листов	1
Взам. инв. №	Инв. № инв.	Лист	Масса
Логп. и дата	Логп. и дата	Лист	Масштаб
Схема установки герметизатора проема надувного			1:1
<b>DoorHAN</b>			